

Väggpanel mellan två befintliga väggar

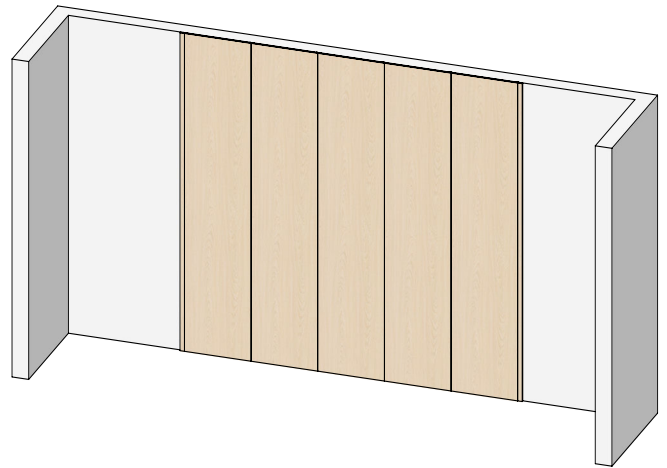

Paneler med avslutningslister

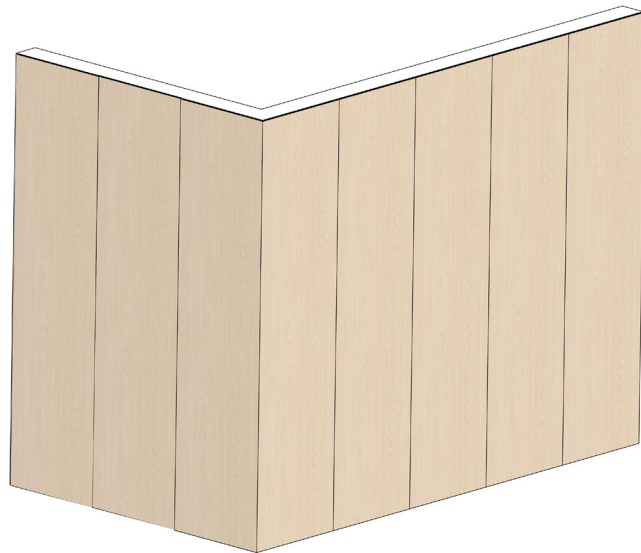

Montering av paneler med ytterhörn

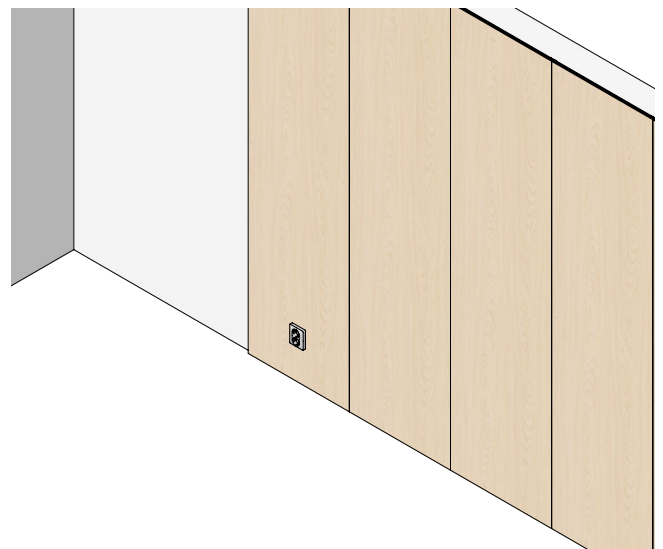





Paneler med eluttag

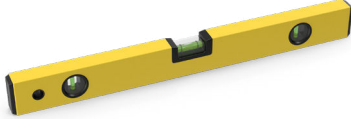

# INNEHÅLL

Vertyg & Tillbehör _____	3
Väggpanel mellan två väggar _____	4
Paneler med avslutningslister _____	9
<b>Montering av paneler med ytterhörn</b>	
Montering version 1 _____	12
Montering version 2 _____	14
<b>Montering av paneler med eluttag</b>	
Utanpåliggande eluttag _____	16
Infällt eluttag _____	18

**VERKTYG DU BEHÖVER:**

 <p>Cirkelsåg</p>	 <p>Vattenpass</p>	 <p>Bågfil (endast till LED-lister)</p>
 <p>Skruvdragare</p>	 <p>Måttband</p>	 <p>Monteringslim</p>

**ENDAST VID MONTERING AV ELUTTAG:**

 <p>Sticksåg</p>	 <p>Borr (5mm)</p>	 <p>Hålsåg</p>
--	--	---

**ÖVRIGA TILLBEHÖR**

 <p>LED-belysning</p>	 <p>Skravar</p>	 <p>Tejp</p>
--	--	---

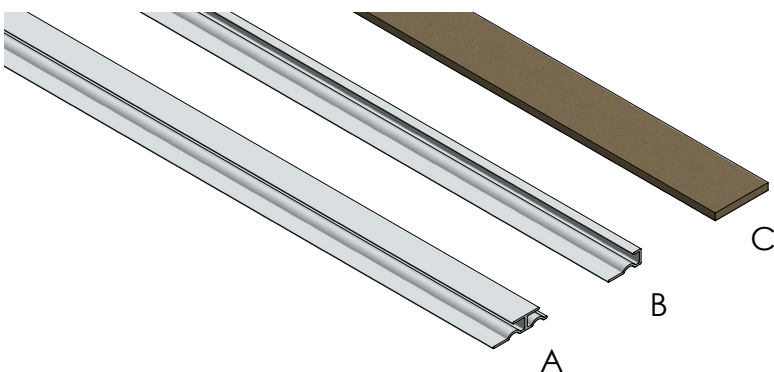

Tillbehör för att montera våra väggpaneler.

- A. SKARV-profil
- B. START-profil
- C. DISTANS-list

# VÄGGPANEL MELLAN TVÅ VÄGGAR

---



1



1. Mät höjden på den befintliga väggen. Såga väggpanelen i rätt höjd med en cirkelsåg eller sänksåg.

2

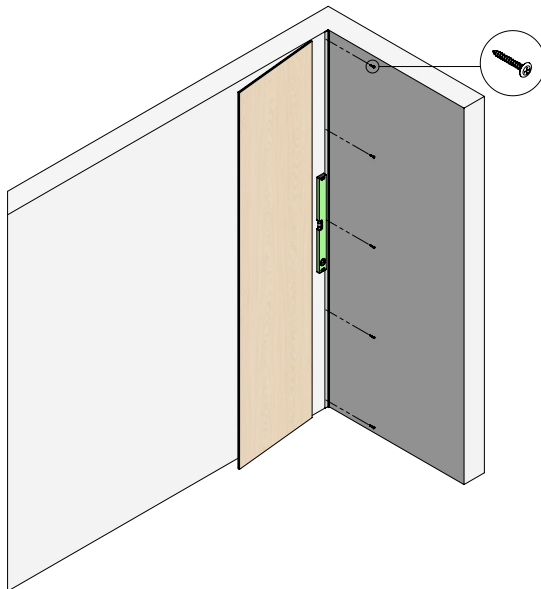

2. Vid montering mellan två befintliga väggar starta med att skruva upp vår START-profil. Loda in profilen med ett vattenpass. Skruva fast den med 50mm från ovankant och underkant sedan jämn fördelning emellan.

Åtgång skruv till START-profil:  
2400mm = 5 skruv och 2960mm = 6 skruv.  
Borra våra profiler med ett 5mm borr innan ni sätter upp dessa på väggen.

3

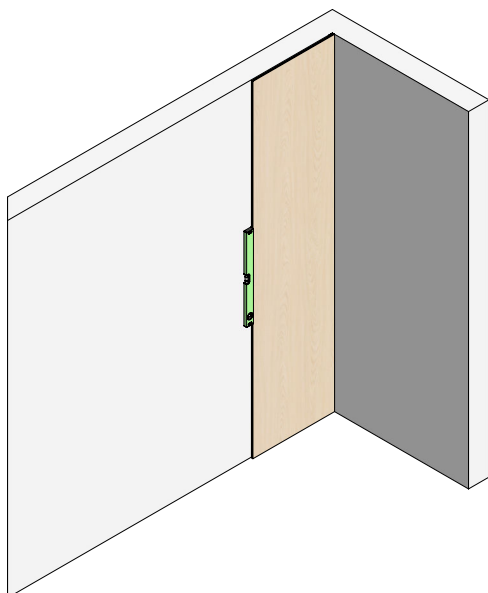

3. För in väggpanelen i START-profilen. Dubbelkolla så väggpanelen är i lod med ett vattenpass.

**Tips!** Montera vår SKARV-profil innan ni för in väggpanelen i START-profilen.

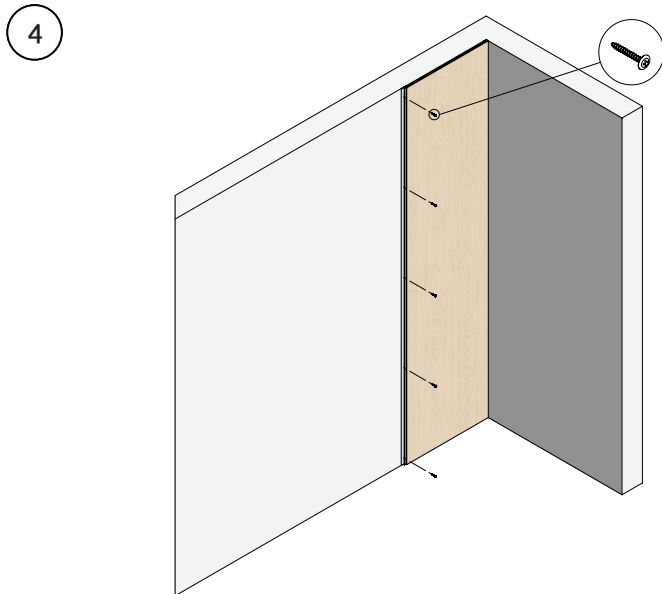

**4.**

Skruva fast vår aluminium SKARV-profil i väggen. Skruva fast den med 50mm från ovankant och underkant sedan jämn fördelning emellan.

Åtgång skruv till SKARV-profil:

2400mm = 5 skruv och 2960mm = 6 skruv.

Borra våra profiler med ett 5mm borrh innan ni sätter upp dessa på väggen.

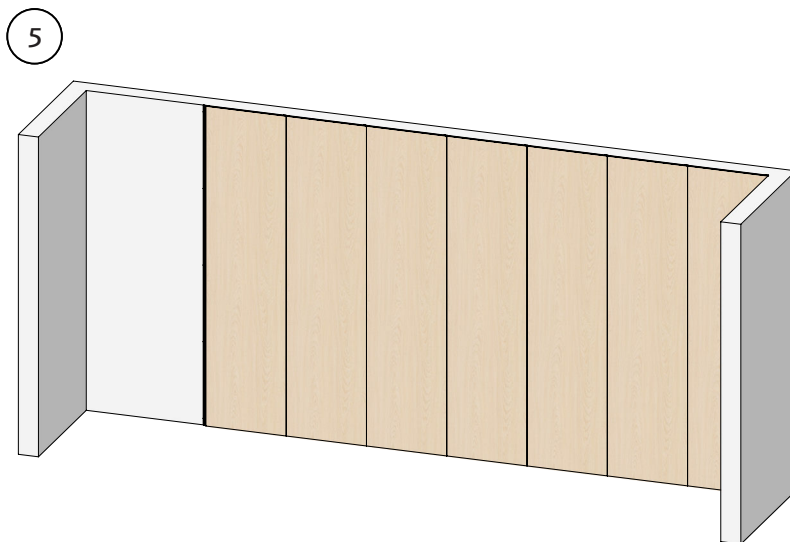

**5.**

Montera resterande väggpaneler på samma sätt med vår SKARV-profil. Utom de två sista väggpanelerna.

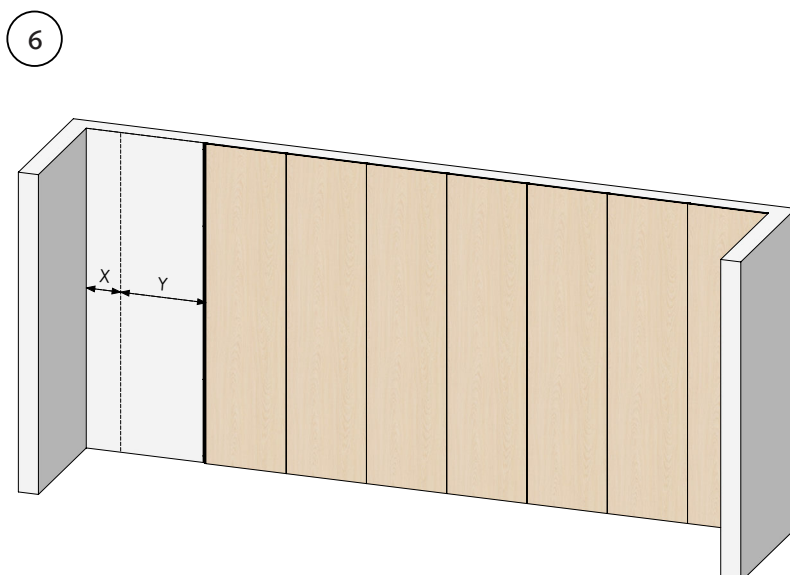

**6.**

Mät från den befintliga väggen till väggpanelen.

7

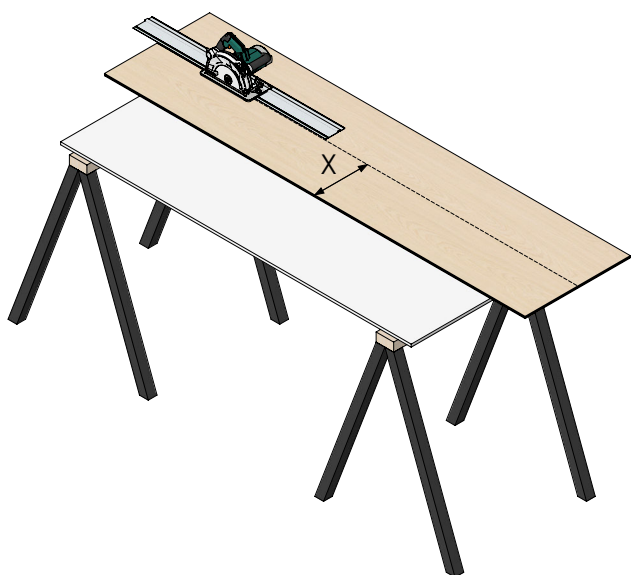

7.  
Såga sista väggpanelen i rätt breddmått med cirkelsåg eller sänksåg.

8



8.  
Montera ihop detta löst med vår SKARV-PROFIL

9

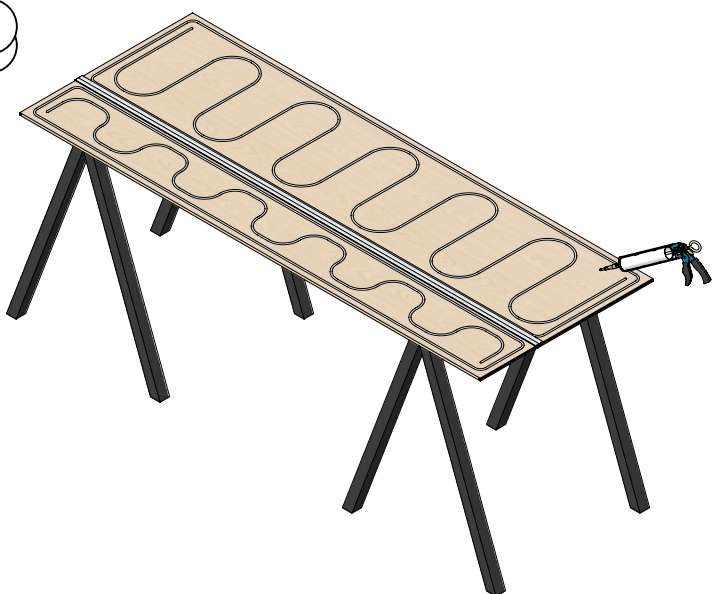

9.  
Limma på baksidan av väggpanelerna med vårt monteringslim.

10

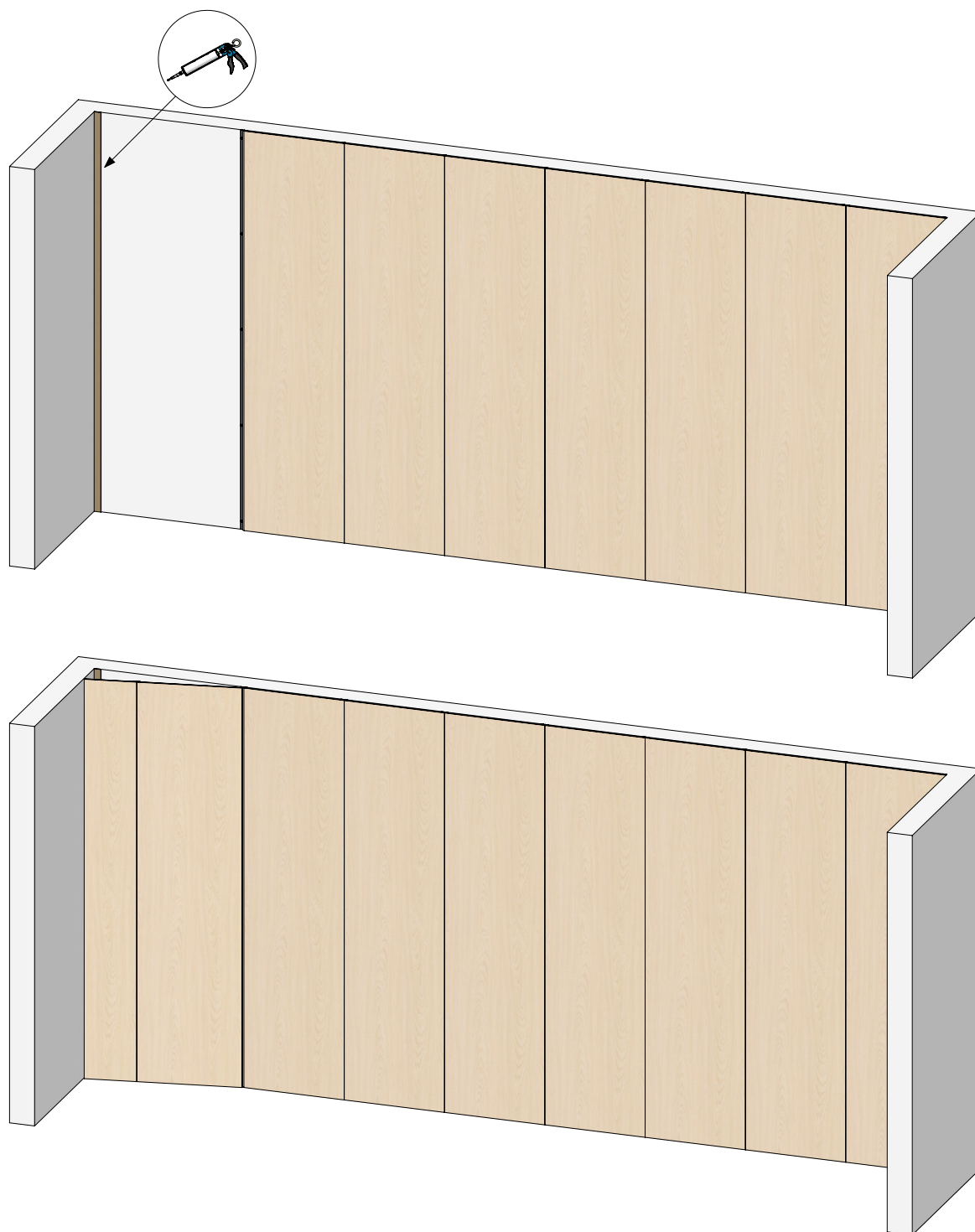

**10.**  
Vik in de två sista panelerna tillsammans.

**OBS!** Glöm ej att skruva eller limma fast vår DISTANS-list bakom den sista väggpanelen innan för att få rätt avstånd mellan väggpanel och vägg.

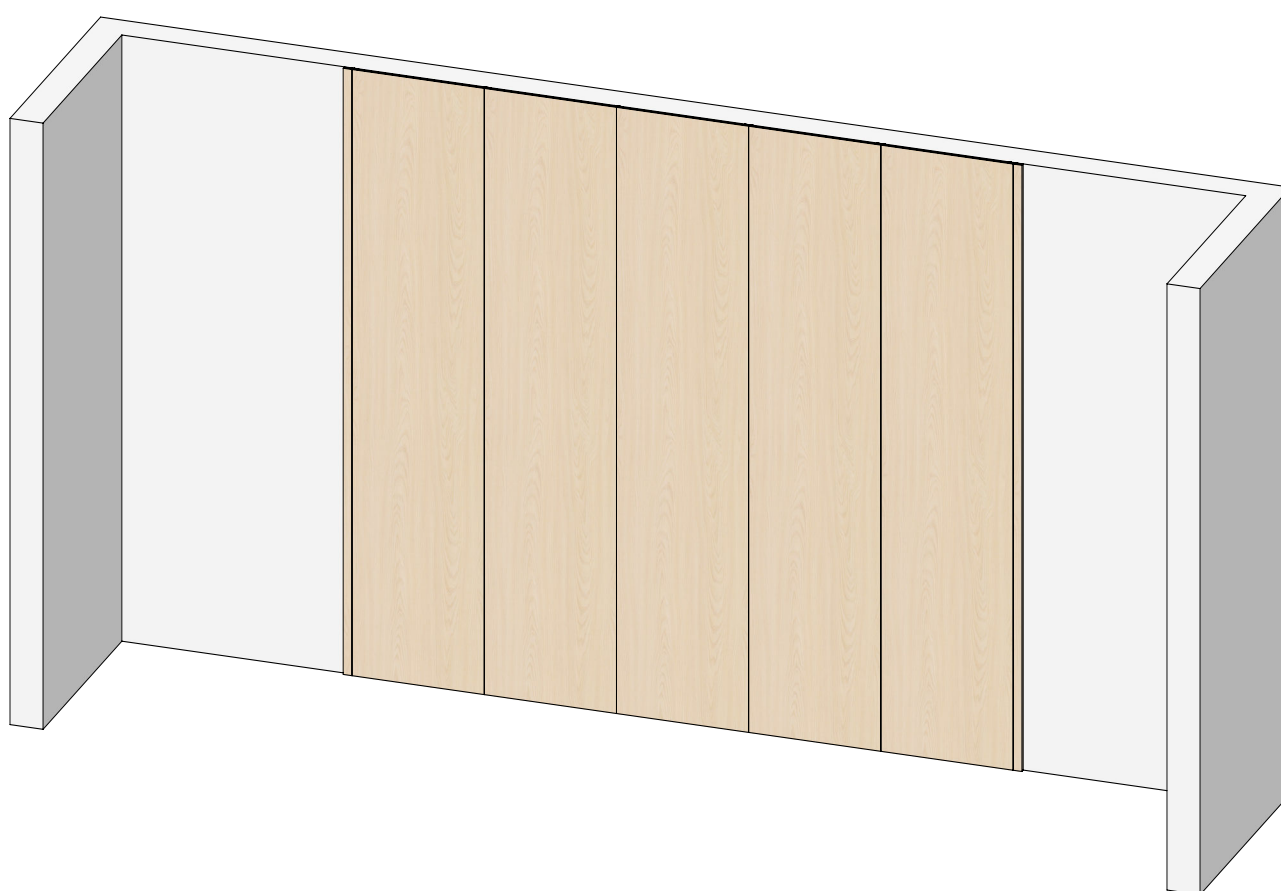

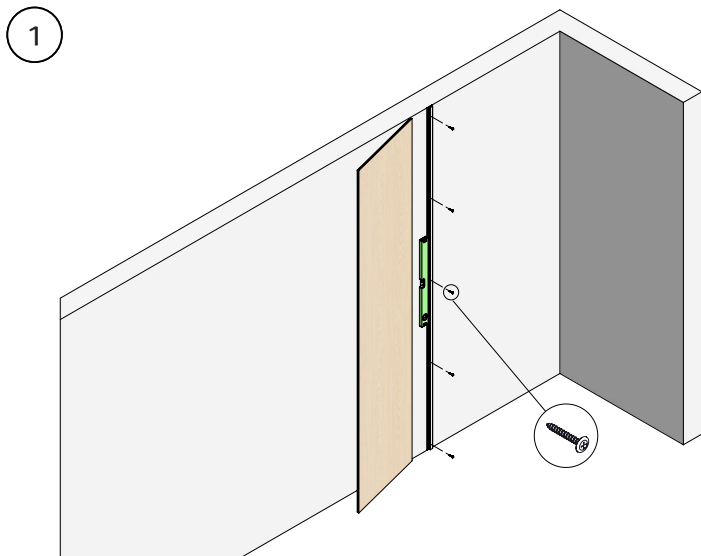

1. Skruva upp vår aluminium SKARV-profil. Loda in profilen med ett vattenpass.

**OBS!** Tänk på att vår avslutningslist bredd är 37mm. Skruva fast SKARV-profilen med 50mm från ovankant och underkant sedan jämn fördelning emellan.

Åtgång skruv till SKARV-profil:  
2400mm = 5 skruv och 2960mm = 6 skruv.  
Borra våra profiler med ett 5mm borrh innan ni sätter upp dessa på väggen.



2. Mät höjden på den befintliga väggen. Såga väggspanelen och avslutningslistan i rätt höjd med en cirkelsåg eller sänksåg.

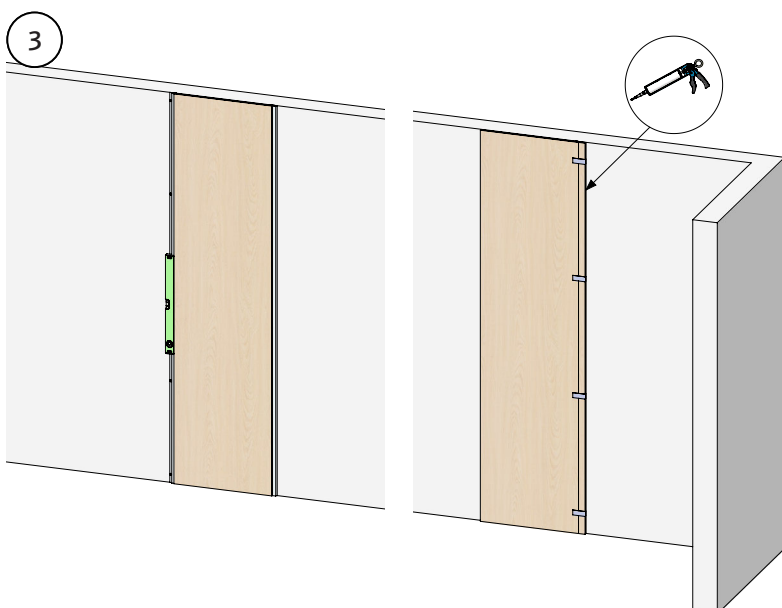

3. Limma med vårt monteringslim på avslutningslistan. För in den i vår SKARV-profil.

Tejpa så den sitter fast emot vår väggspanel och låt limmet härda.

4

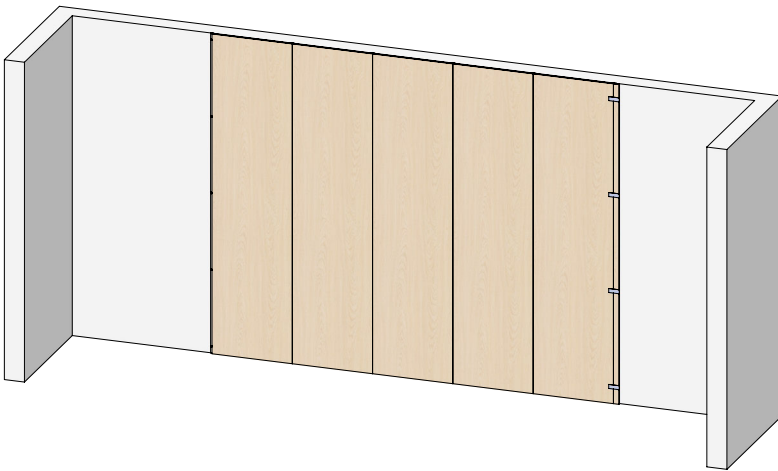

4.  
Montera resterande väggpaneler på samma sätt med vår SKARV-profil.

5

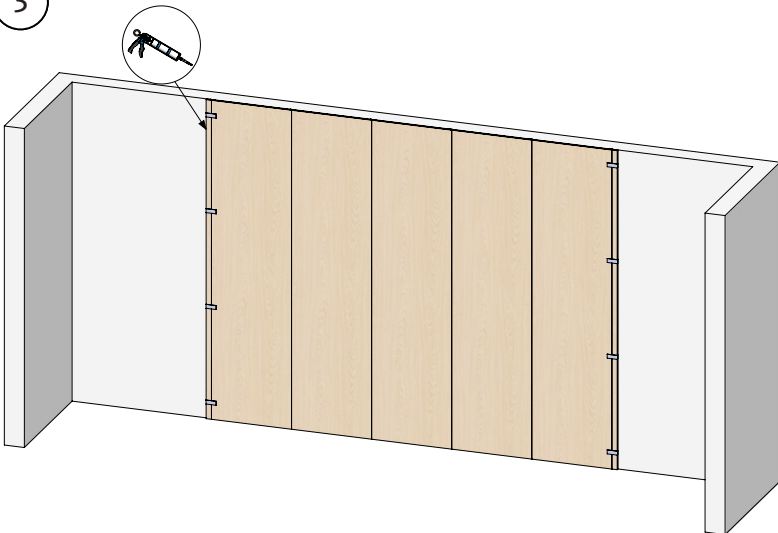

5.  
Limma med vårt monteringslim på avslutningslisten. För in den i vår SKARV-profil. Tejpa så den sitter fast emot vår väggpanel och låt limmet härda.

# MONTERING AV PANELER MED YTTERHÖRN - VERISON 1

VERSION 1



1



1. Montering av ytterhörn. Gera ihop kanterna på två väggpaneler i ytterhörnet. Ställ in cirkelsågen på 45grader och såga kanterna.

2

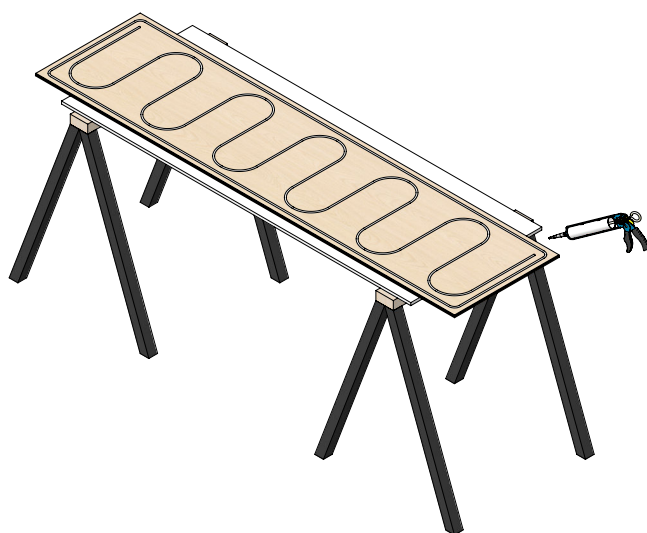

2. Limma på baksidan av väggpanelen med vårt monteringslim.

3

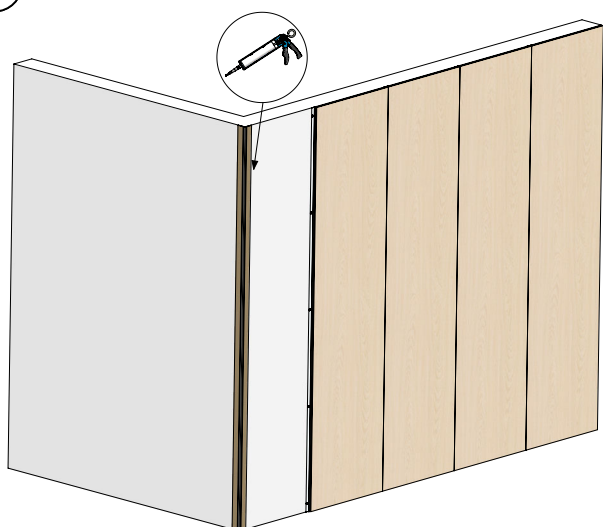

3. Skruva fast eller limma vår DISTANS-list innan montering av våra väggpaneler för att få rätt avstånd mellan vår väggpanel och vägg.

4

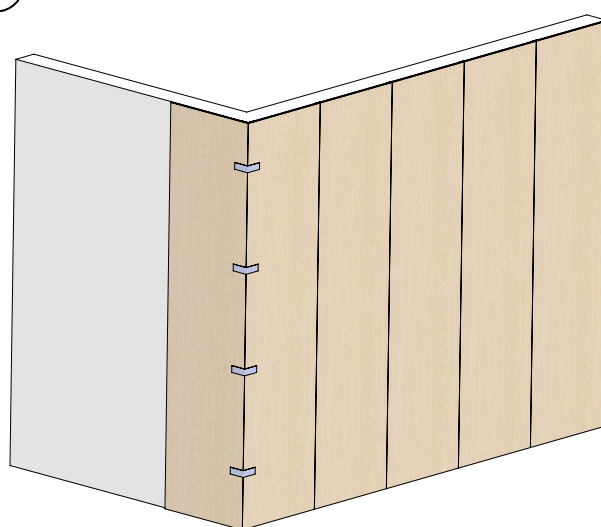

4. När panelerna är på plats, tejpa och låt limmet härda.

**Tips!** Om det är möjligt, börja från ytterhörnet att montera.

## MONTERING AV PANELER MED YTTERHÖRN - VERISON 2



1

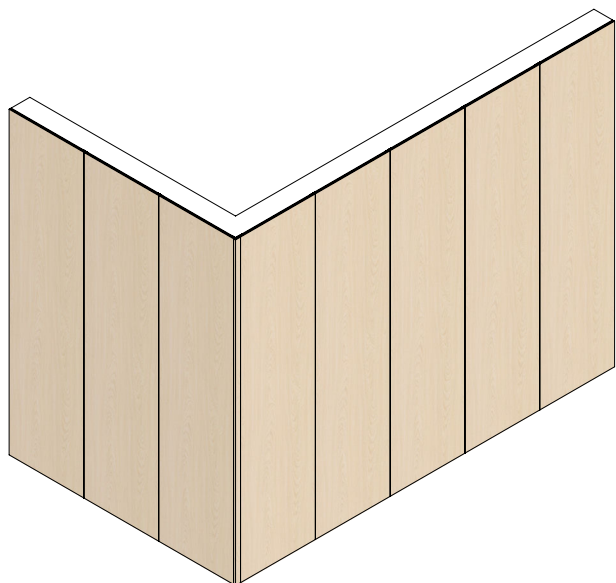

1. Om ett ytterhörn finns, starta alltid därifrån.

2

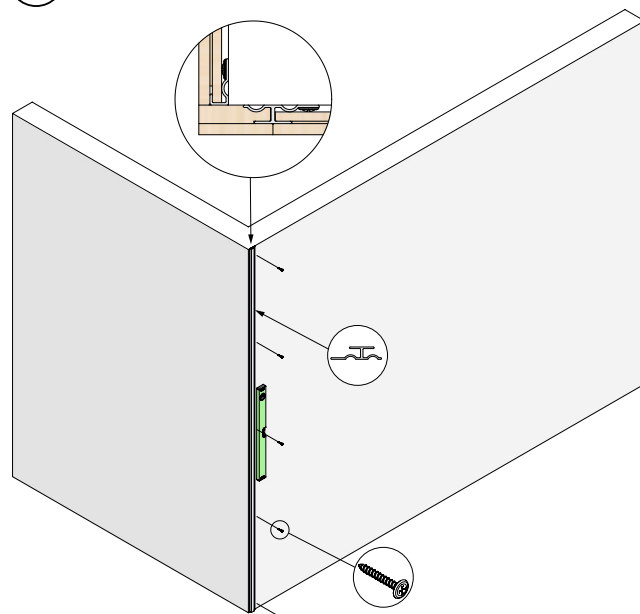

2. När man ska montera ett ytterhörn med en avslutningslist så börjar man montera en skarvprofil. Kontrollera så man går över kanten så pass mycket så man täcker både väggpanel och springan innan man skruvar fast SKARV-profilen och att den är rak.

3

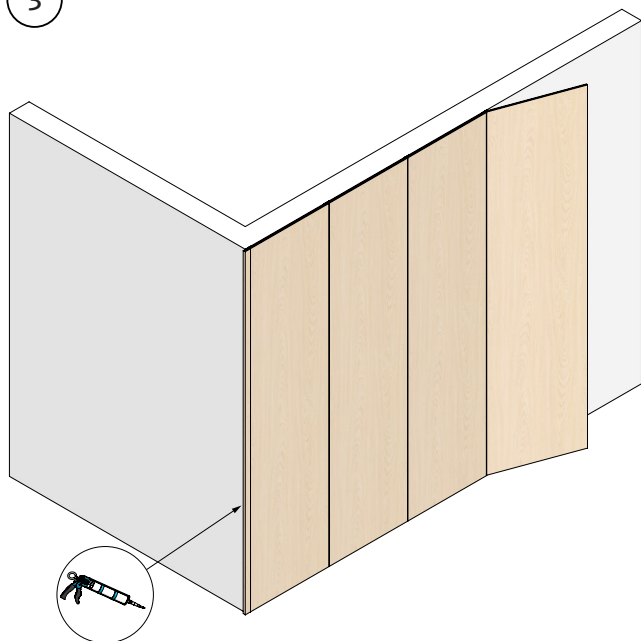

3. Limma med vårt monteringslim på avslutningslisten. För in den i vår SKARV-profil. Tejpa så den sitter fast emot vår väggpanel och låt limmet härda. Man kan fortsätta montera den väggen medans limmet härdar.

4

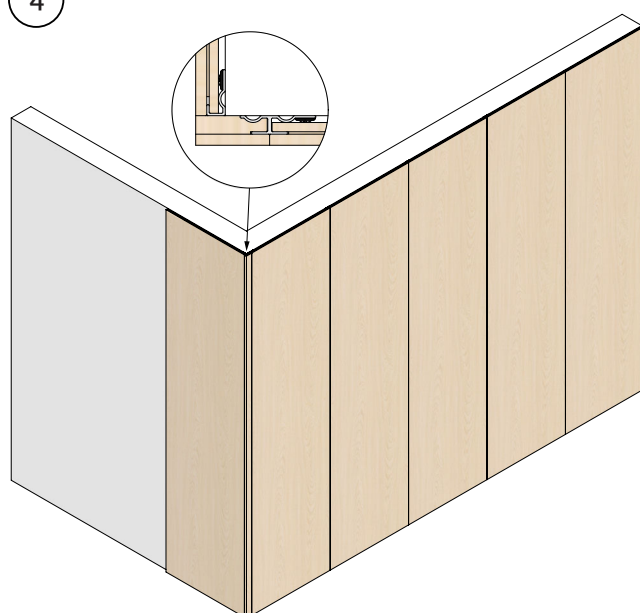

4. Skruva sedan fast START-profilen och montera ditt väggpanelen.

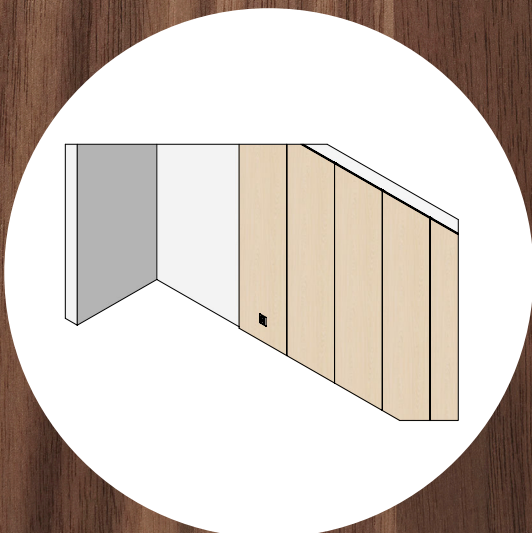

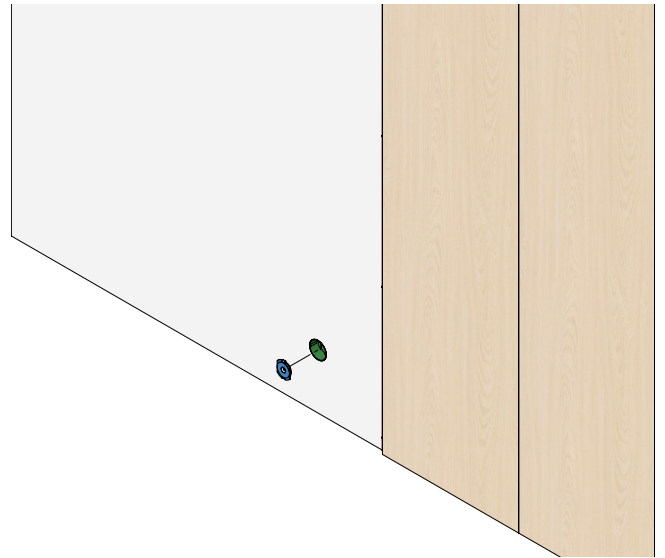
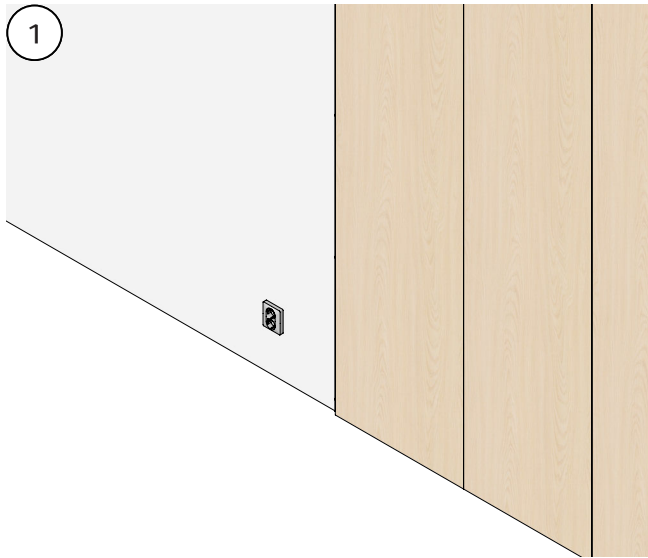

1. Utanpåliggande Strömbrytare/Elkontakt/Spotslights. Ta bort höljet på eluttaget och sätt ditt en dosinsats.

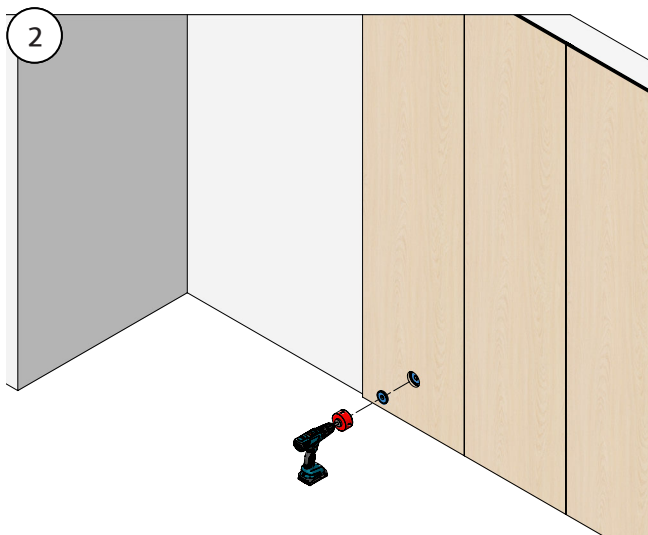

2. Montera sedan väggpanelen över strömbrytaren/elkontakten/spotslights. Sätt ditt sökaren så man hittar var man ska borra upp hålet. Borra med en hålsåg.

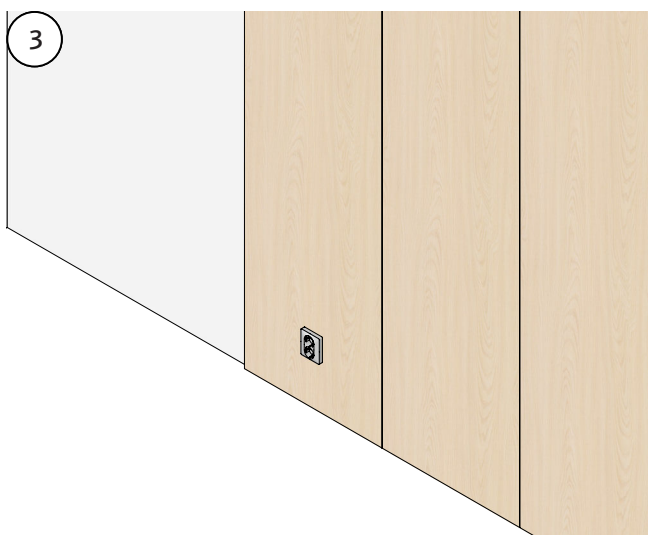

3. Montera strömbrytaren/Elkontakt/Spotlighten.

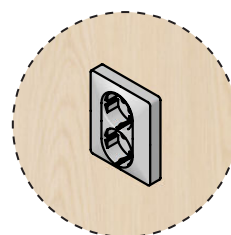

**UTANPÅLIGGANDE  
ELUTTAG**

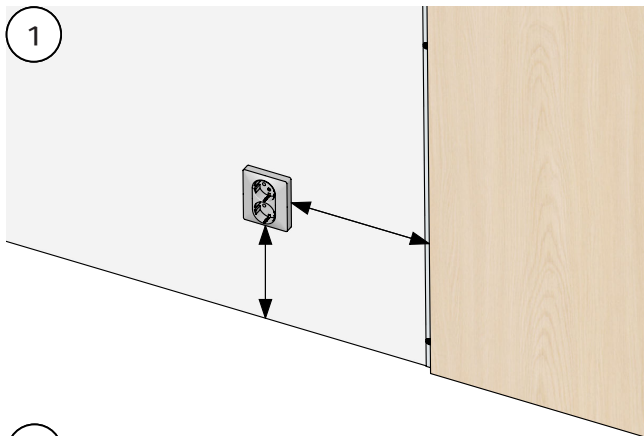
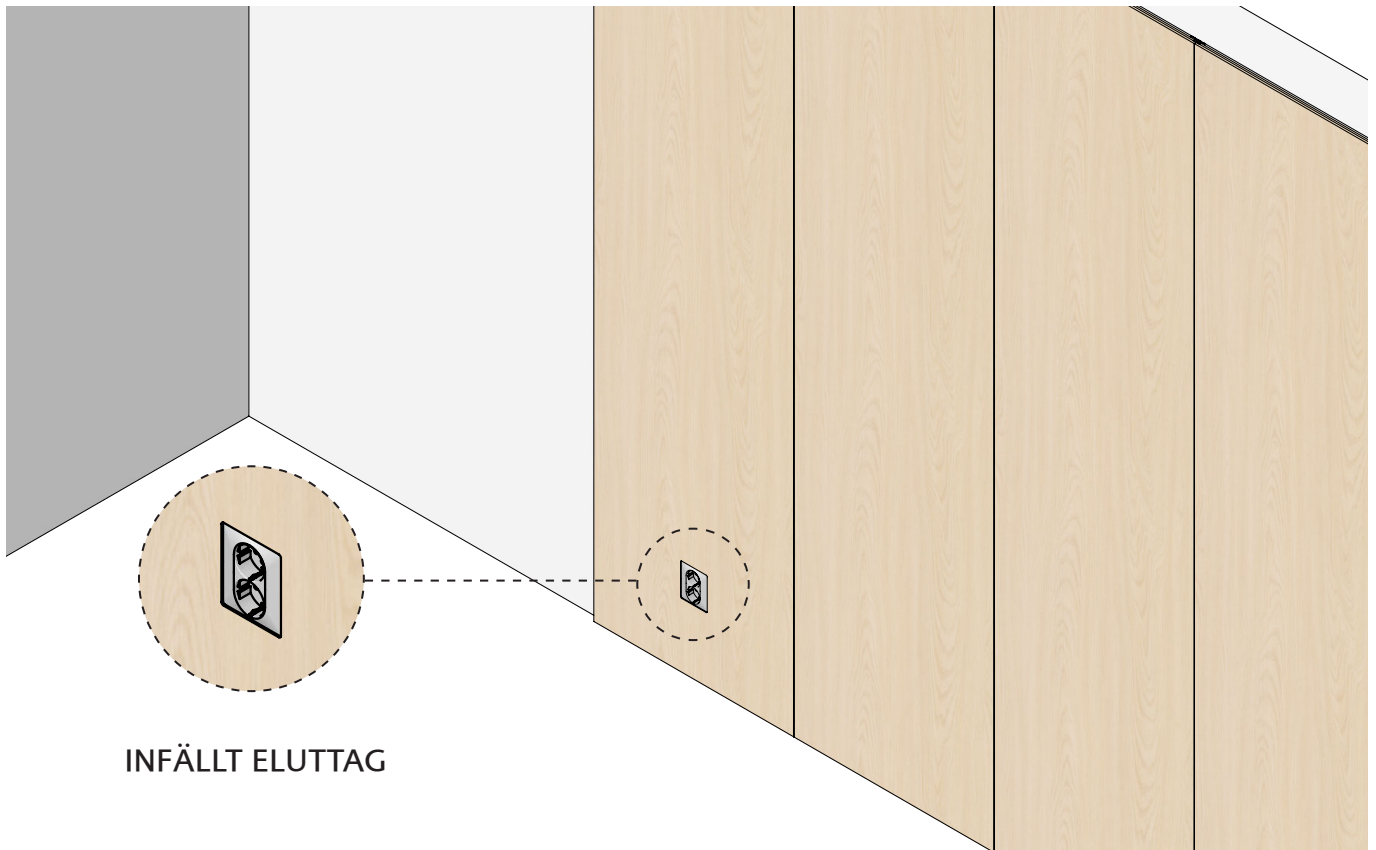

1. Mät ut var strömbrytaren/kontakten/spotlighten sitter på väggen i förhållande till väggspanelen.

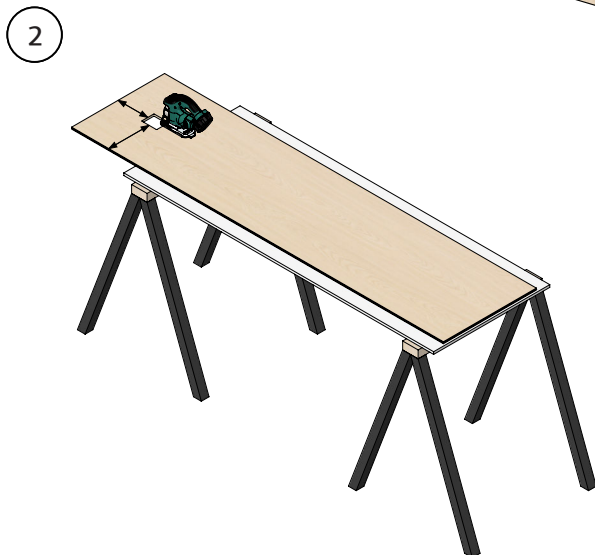

2. För över måtten till panelen och såga ut med en sticksåg.

3

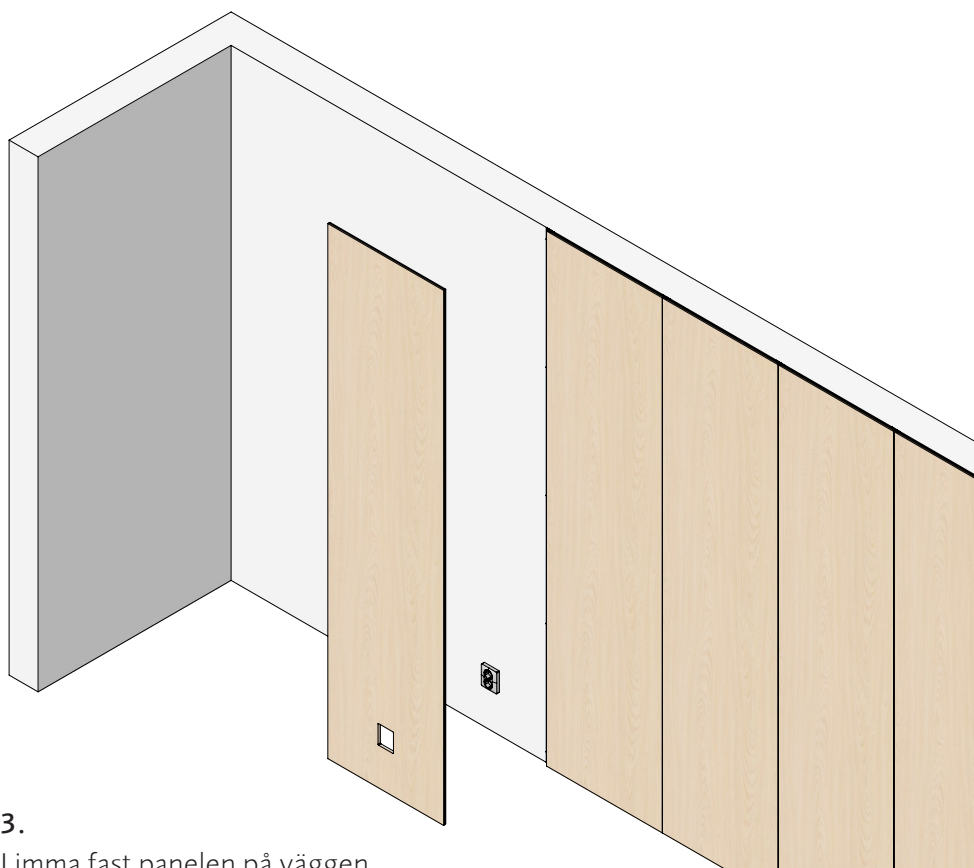

3.  
Limma fast panelen på väggen.

4

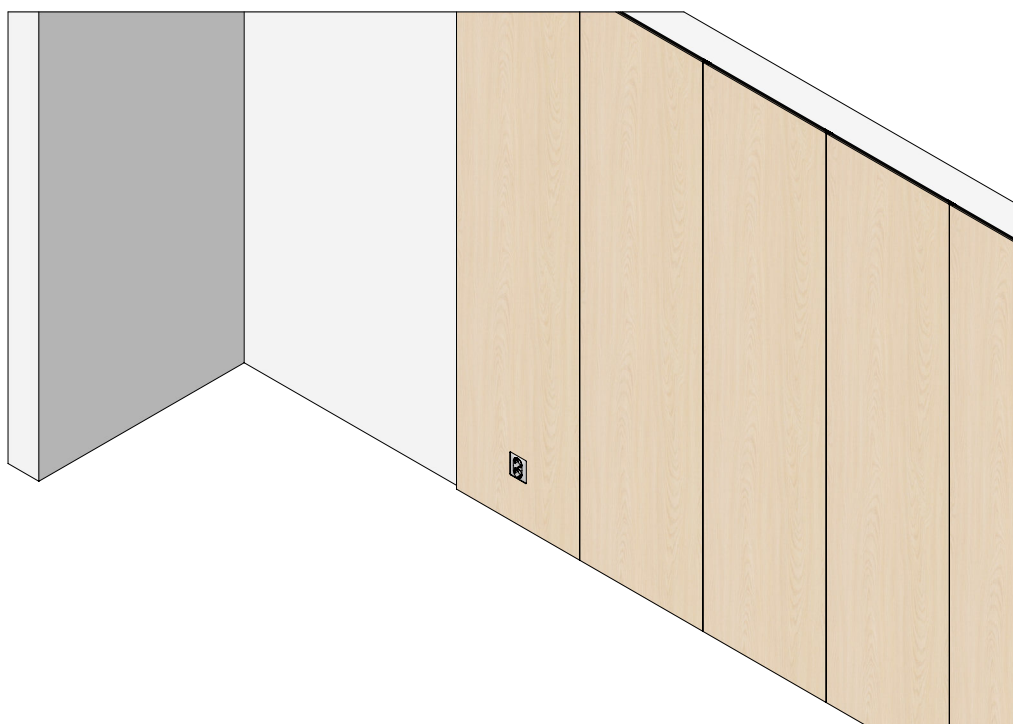

**WALLSYSTEMS**

Sture Steens Väg 9 | SE-341 55 Vittaryd

Tel.Nr: +46 140 412 25

Mejl: [info@wallsystems.se](mailto:info@wallsystems.se)

Hemsida: [www.wallsystems.se](http://www.wallsystems.se)